

Abastran System Product

Zadaszenie membranowe w konstrukcji stalowej

S05 - Pteromys

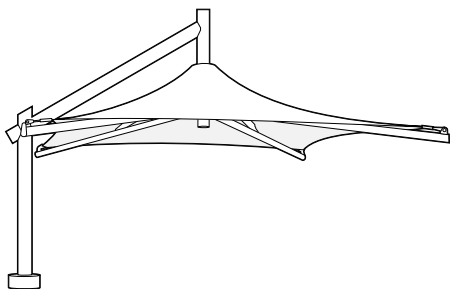



Pteromys to uniwersalne zadaszenie membranowe zaprojektowane z myślą o indywidualnym, komercyjnym oraz publicznym kliencie. Głównym założeniem projektu jest estetyczny, nowoczesny wygląd oraz prosty montaż przy zachowaniu jak najniższej ceny.

Zadaszenie może być wykorzystywane jako element zaciężający zarówno w ogrodzie, na parkingu, w parku, na placu zabaw - w szczególności nad piaskownicami, jak i na placach publicznych.

CHARAKTERYSTYKA OBIEKTU

Przekrycie dachowe zaprojektowano jako całoroczne zadaszenie membranowe. Dźwigar wspiera się na słupie stalowym zamocowanym do stopy fundamentowej. Do dźwigara zamocowane są zastrzały w sposób promienisty. Membrana jest napięta na końcach zastrzałów i na pierścieniach znajdujących się na koncentrycznym słupie przymocowanym do dźwigara. Maksymalne wymiary zadaszenia w rzucie wynoszą 6,0 m x 6,0 m. Maksymalna wysokość konstrukcji wynosi 4,9 m od poziomu terenu. Posadowienie konstrukcji w zależności od warunków gruntowych.

CHARAKTERYSTYKA ELEMENTÓW KONSTRUKCYJNYCH

FUNDAMENTY

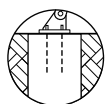

W zależności od gruntu, na jakim będzie znajdowało się zadaszenie, przewidziano dwa warianty fundamentu:

- posadowienie na płycie fundamentowej
- posadowienie na postumentach

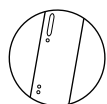

SŁUP, DŹWIGAR I TĘŻNIKI

Stalowe (stal S355J2) rury okrągłe bezszwowe, zabezpieczone antykorozyjnie powłokami malarskimi lub ocynkiem ogniowym.

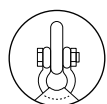

STAŁE ELEMENTY MOCUJĄCE MEMBRANĘ

Stałe elementy mocujące zostały zaprojektowane ze stalowych prefabrykowanych części. Stal konstrukcyjna S355J2.



TKANINA

Membrana PVC – kolor biały, pokryta powłoką PVDF. Kolor membrany może zostać zmieniony na indywidualne życzenie. Dostępne kolory według wzornika producenta.



CENA WYKONANIA

36 000 zł netto

cena obejmuje:

- pełną dokumentację projektową
- montaż zadaszenia na przygotowanych fundamentach

(cena nie obejmuje wykonania fundamentów, indywidualna wycena po kontakcie e-mail: biuro@abastran.com)



PODSTAWOWE WYMIARY

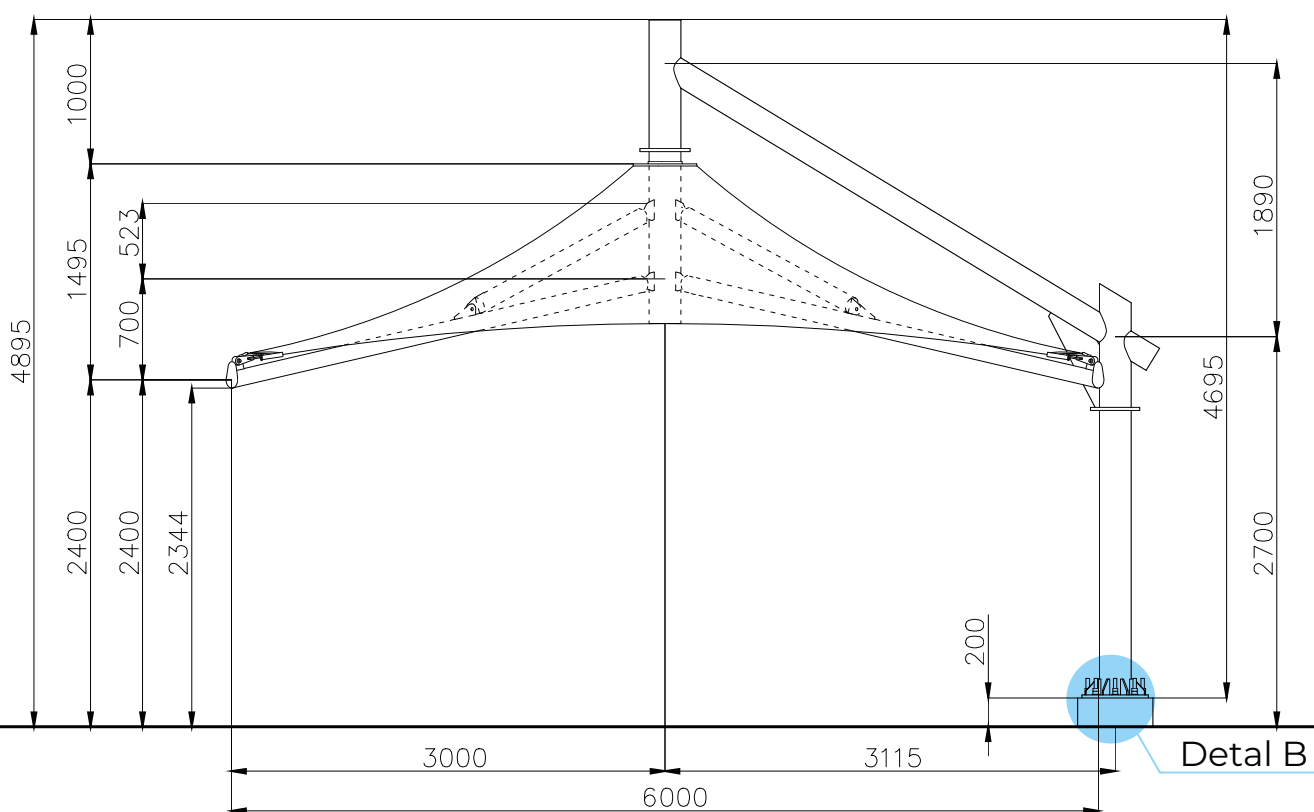
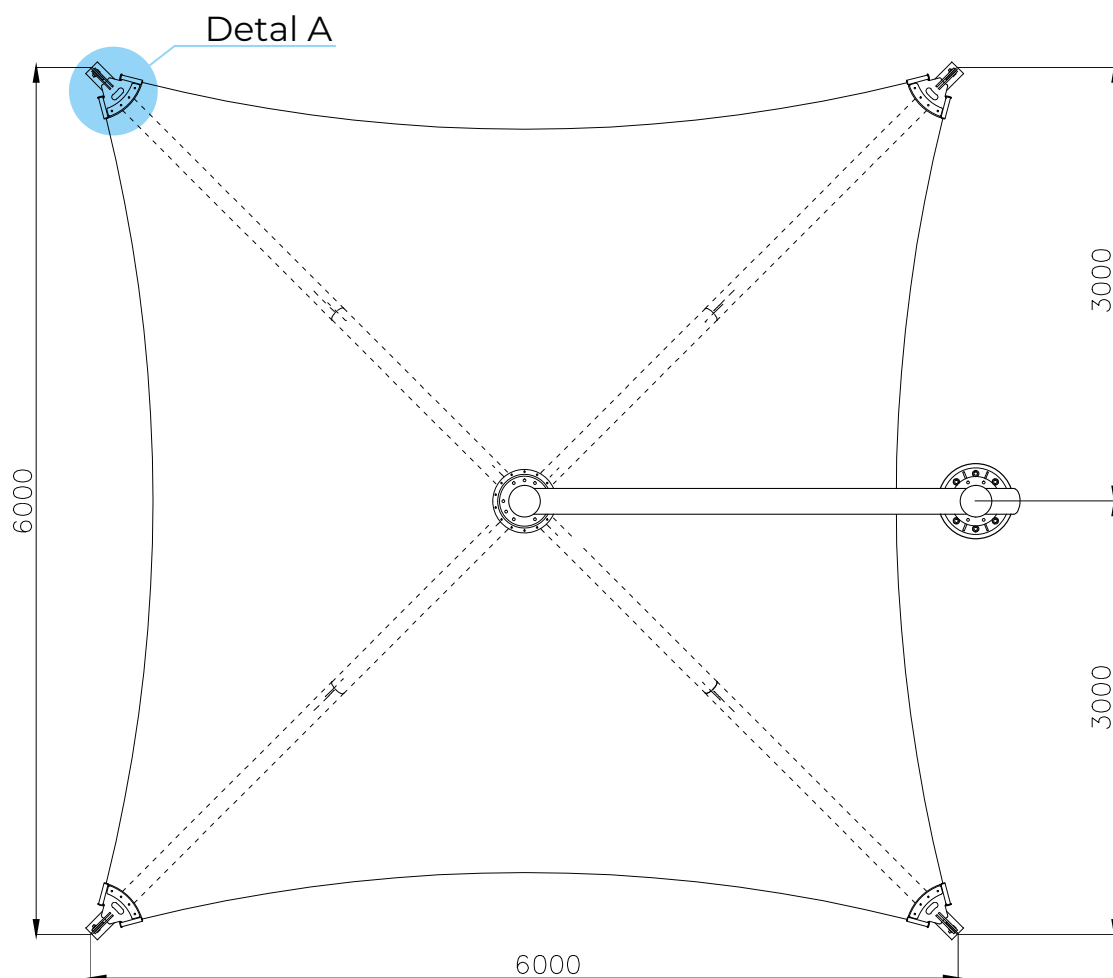

DETAL A - MOCOWANIE MEMBRANY



DETAL B - ŁĄCZENIE SŁUPA Z FUNDAMENTEM

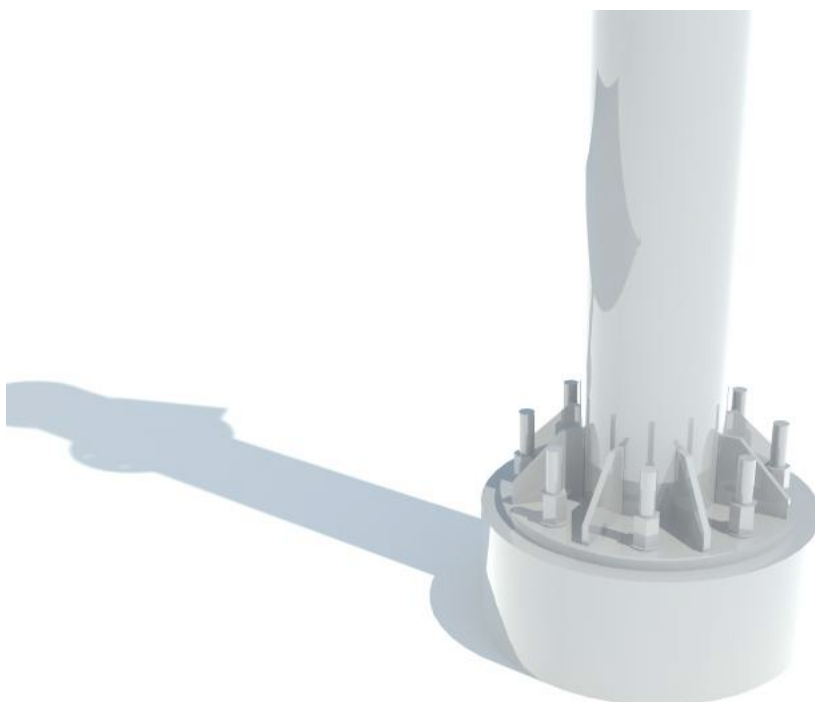

PRZYKŁADY ZASTOSOWANIA



Produkt Pteromys idealnie nadaje się jako zadaszenie na placach zabaw.

Może być umieszczane nad piaskownicami o maksymalnych wymiarach 3,00 x 3,00 m aby zapewnić 1,50 m pas strefy bezpieczeństwa.

Mocowanie słupa do fundamentów może być zagłębione w ziemi dla lepszego użytkowania placu zabaw.

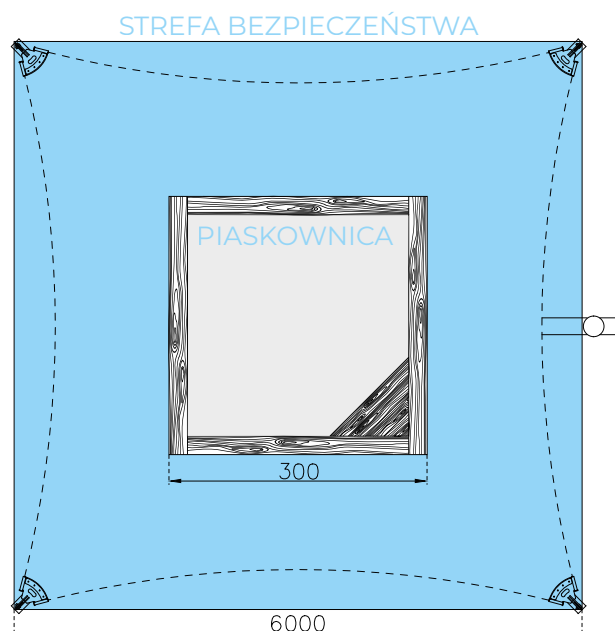

NA PLACU ZABAW

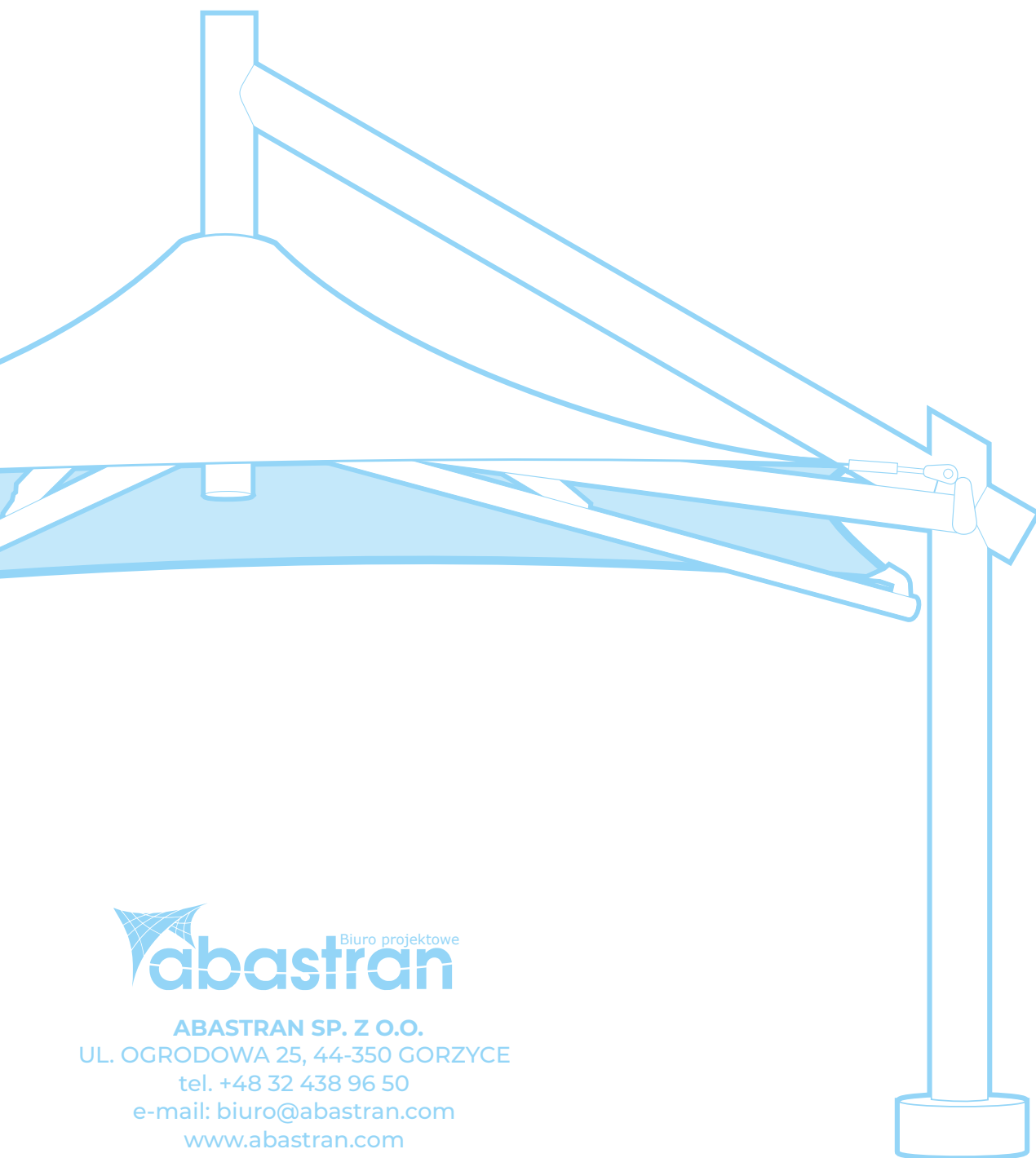

ABASTRAN SP. Z O.O.
UL. OGRODOWA 25, 44-350 GORZYCE
tel. +48 32 438 96 50
e-mail: biuro@abastran.com
www.abastran.com