

Abastran System Product

Zadaszenie membranowe w konstrukcji stalowej

S04 - Phyllium

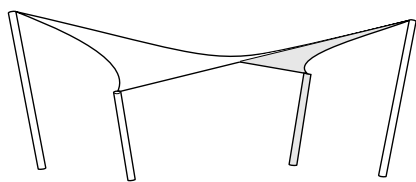



Phyllium to uniwersalne zadaszenie membranowe zaprojektowane z myślą o indywidualnym, komercyjnym oraz publicznym kliencie. Głównym założeniem projektu jest estetyczny, nowoczesny wygląd oraz prosty montaż przy zachowaniu jak najniższej ceny.

Zadaszenie może być wykorzystywane jako element zacieniający zarówno w ogrodzie, na placu zabaw - w szczególności nad piaskownicami, w parku jak i na placach publicznych.

CHARAKTERYSTYKA OBIEKTU

Przekrycie dachowe zaprojektowano jako całoroczne zadaszenie membranowe. Zadaszenie o powierzchni około 33,3 m² wspiera się na czterech słupach stalowych. Maksymalne wymiary zadaszenia w rzucie wynoszą ok. 7,7 m x 7,7 m. Maksymalna wysokość konstrukcji wynosi ok. 4,20 m licząc od poziomego terenu. Posadowienie konstrukcji w zależności od warunków gruntowych.

CHARAKTERYSTYKA ELEMENTÓW KONSTRUKCYJNYCH

FUNDAMENTY

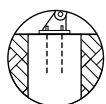

W zależności od gruntu, na jakim będzie znajdowało się zadaszenie, przewidziano dwa warianty fundamentu:

- posadowienie na płycie fundamentowej
- posadowienie na postumentach

SŁUPY

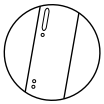

Stalowe (stal S355) rury okrągłe bezszwowe, zabezpieczone antykorozyjnie powłokami malarskimi lub ocynkiem ogniowym.

STAŁE ELEMENTY MOCUJĄCE MEMBRANĘ

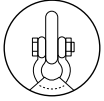

Stałe elementy mocujące zostały zaprojektowane ze stalowych prefabrykowanych części. Stal konstrukcyjna S355J2.

TKANINA



Membrana PVC – kolor biały, pokryta powłoką PVDF. Kolor membrany może zostać zmieniony na indywidualne życzenie. Dostępne kolory według wzornika producenta.

CENA WYKONANIA



32 000 zł netto
cena obejmuje:

- pełną dokumentację projektową
 - montaż zadaszenia na przygotowanych fundamentach
- (cena nie obejmuje wykonania fundamentów, indywidualna wycena po kontakcie e-mail: biuro@abastran.com)

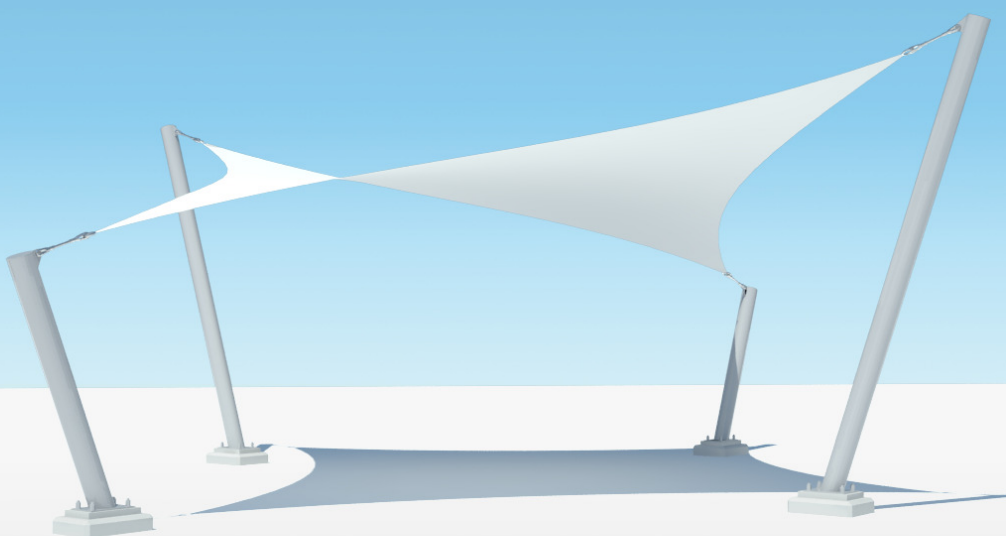

PODSTAWOWE WYMIARY

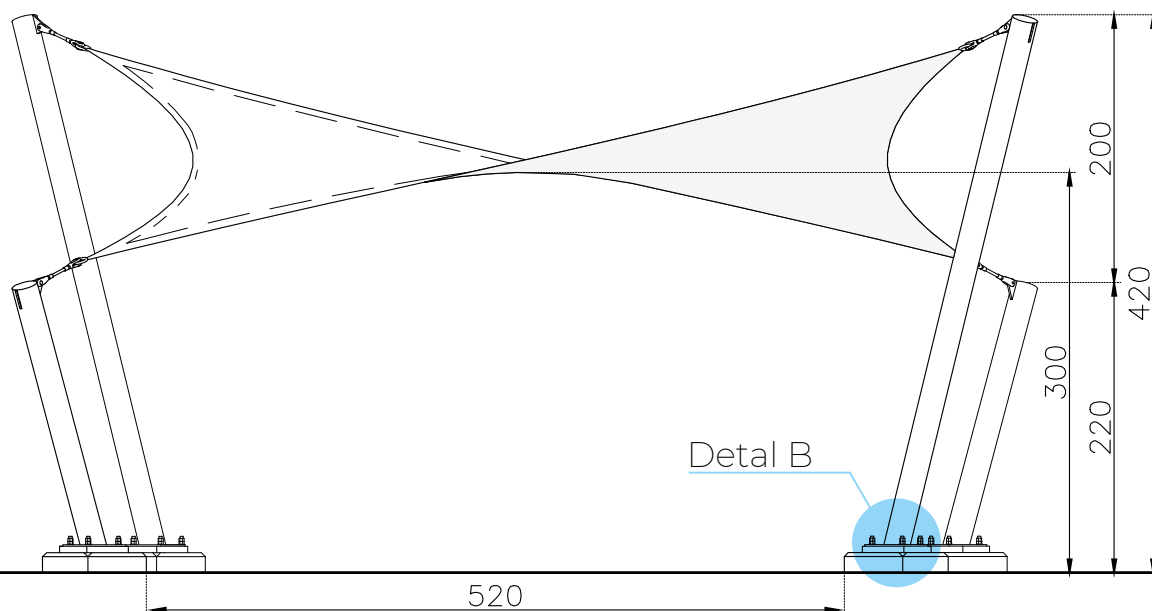
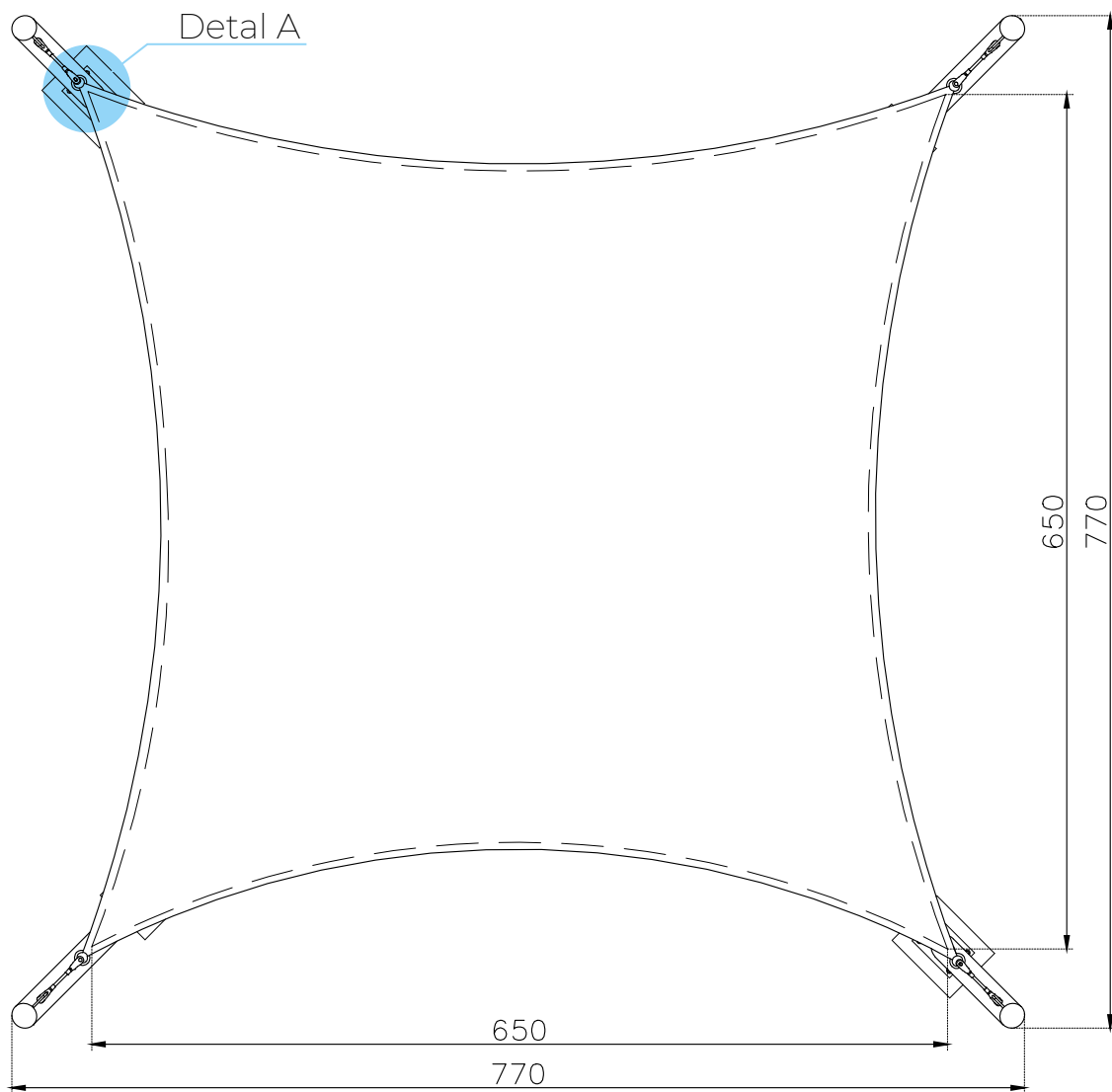

DETAL A - MOCOWANIE MEMBRANY

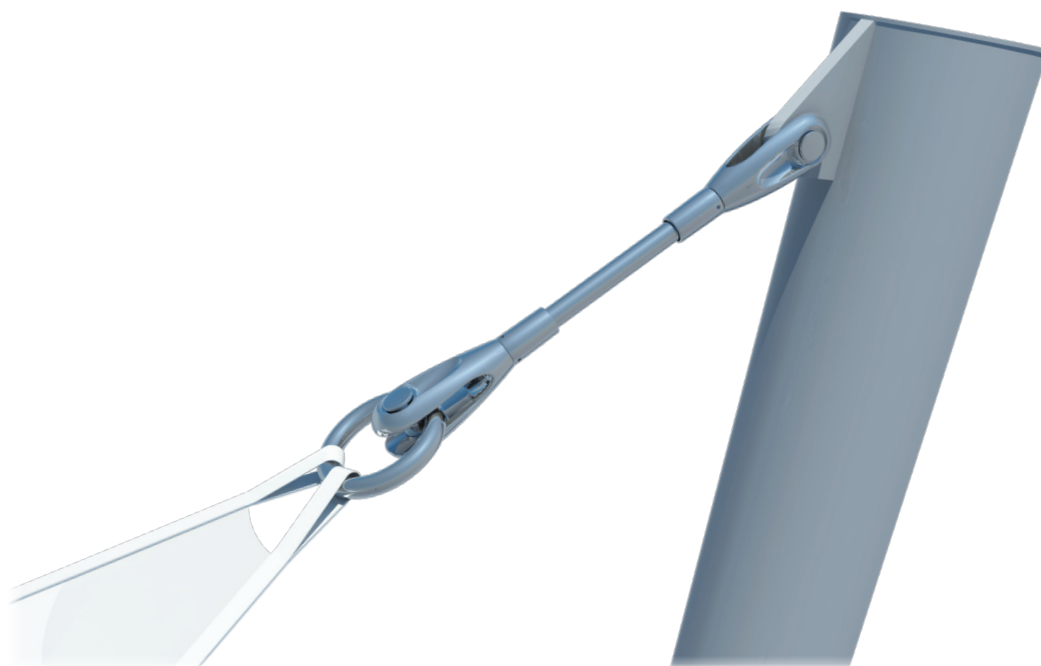

DETAL B - ŁĄCZENIE SŁUPA Z FUNDAMENTEM



PRZYKŁADY ZASTOSOWANIA



Produkt Phyllium idealnie nadaje się jako zadaszenie na placach zabaw. Może być umieszczane nad piaskownicami o maksymalnych wymiarach 2,50 x 2,50 m aby zapewnić 1,50 m pas strefy bezpieczeństwa.

Mocowanie słupów do fundamentów może być zagłębione w ziemi dla lepszego użytkowania placu zabaw.

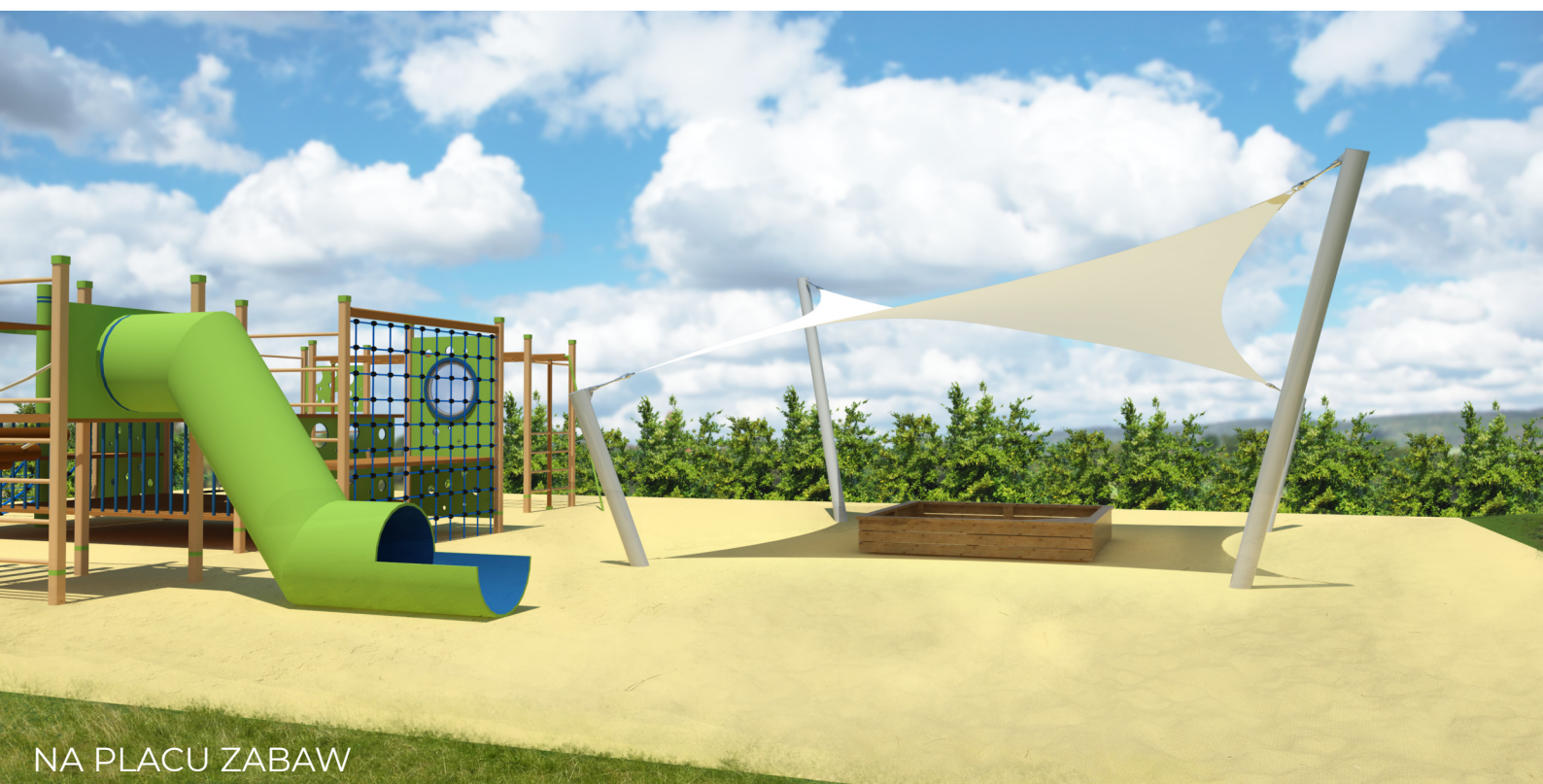
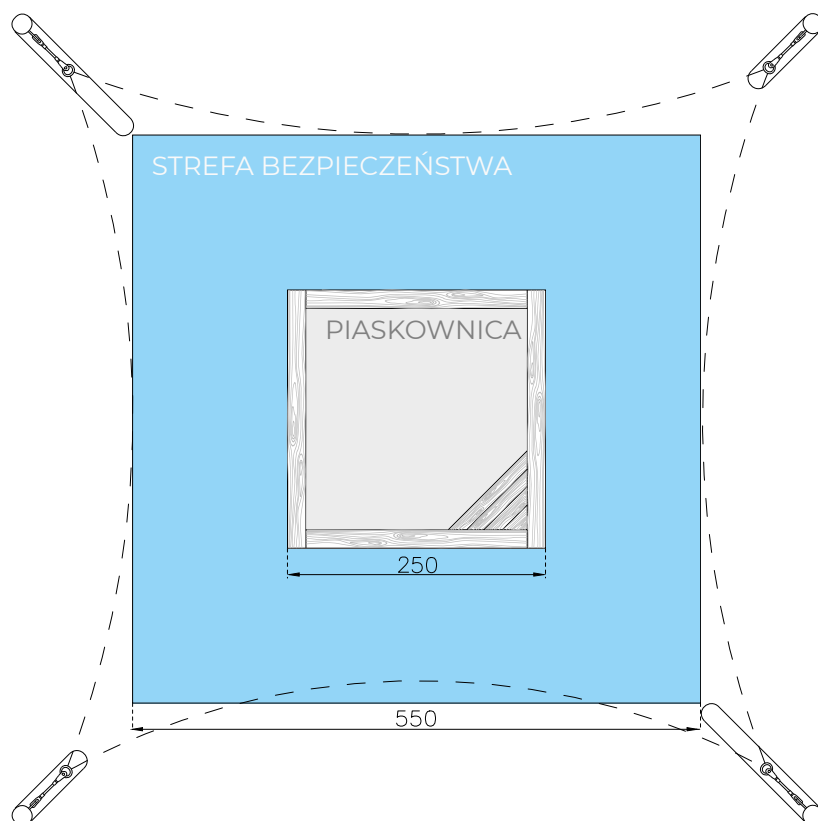



ABASTRAN SP. Z O.O.
UL. OGRODOWA 25, 44-350 GORZYCE
tel. +48 32 438 96 50
e-mail: biuro@abastran.com
www.abastran.com

